



Bliss[®]
smart blinds

Programmieranleitung



Bliss
smart blinds

Bliss smart blinds – Elektromotor SbS TDBU

DE | SbS TDBU

App Informationen	3
Programmieranleitung	4
1. Erste Schritte	4
2. Manuelle Bedienung	10
3. Automation erstellen	11
4. Endlagen feinjustieren	14
5. Fernbedienung verknüpfen	17
6. Technische Daten	20
7. LED-Sequenzen	21

NL | SbS TDBU

App informatie	3
Programmeerhandleiding	4
1. Eerste stappen	4
2. Handmatige bediening	10
3. Automatisering maken	11
4. Fijnafstelling van eindposities	14
5. Link afstandsbediening	17
6. Technische gegevens	20
7. LED-sequenties	21

EN | SbS TDBU

Product description	3
Programming instructions	4
1. Getting started	4
2. Manual operation	10
3. Create automation	11
4. Fine adjustment of end positions	14
5. Link remote control	17
6. Technical data	20
7. LED sequences	21

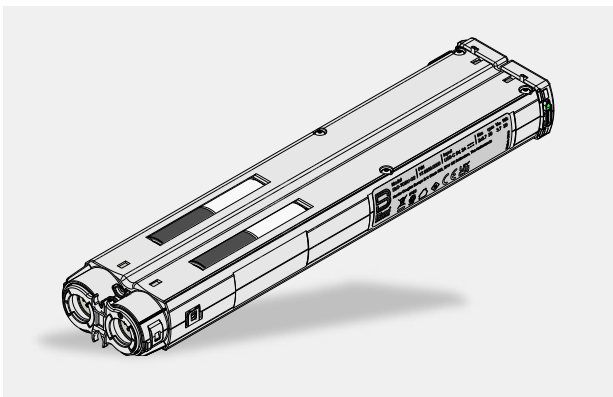

FR | SbS TDBU

Informations sur l'application	3
Instructions pour la programmation	4
1. Premiers pas	4
2. Fonctionnement manuel	10
3. Créer une automatisation	11
4. Ajuster précisément les positions finales	14
5. Lier la télécommande	17
6. Données techniques	20
7. Séquences LED	21

07 / 2024

Technische Änderungen vorbehalten.

Technische wijzigingen voorbehouden.

Subject to technical modifications.

Sous réserve de modifications techniques.



„Bliss“ App Informationen

Smarter Sonnenschutz – kompatibel mit allen Bliss®-Funk-Antrieben /

Slimme zonwering - compatibel met alle draadloze Bliss®-aandrijvingen /

Smart sun protection – compatible with all Bliss® wireless drives /

Protection solaire intelligente - compatible avec tous les entraînements sans fil Bliss

- kostenlose App für Android & iOS / Gratis app voor Android en iOS
Free app for Android & iOS / application gratuite pour Android & iOS
- einfache Verbindung über Bluetooth / Eenvoudige verbinding via Bluetooth /
Simple connection via Bluetooth / connexion simple via Bluetooth
- bequem Zuhause per Smartphone, Tablet und Fernbedienung steuerbar /
Eenvoudig thuis te bedienen via smartphone, tablet en afstandsbediening /
Can be conveniently controlled at home via smartphone, tablet and remote control /
contrôlable confortablement chez soi via smartphone, tablette et télécommande
- individuelle Szenen & Timer erstellen / Individuele scènes en timers aanmaken /
Create individual scenes & timers / créer des scènes et des minuteries individuelles
- kompatibel mit Apple Siri (Shortcuts) / Compatibel met Apple Siri (sneltoetsen) /
compatible with Apple Siri (shortcuts) / Compatibel met Apple Siri (sneltoetsen)

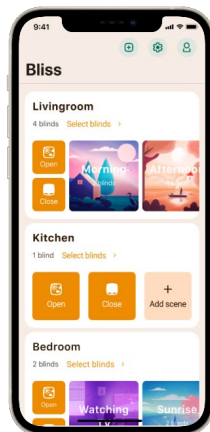

1. Erste Schritte – Registrierung und Erstinstallation

1. Eerste stappen - registratie en eerste installatie

1. First steps - registration and initial installation

1. Premiers pas - Enregistrement et première installation

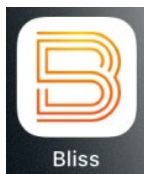

1.1.

App downloaden und öffnen

De app downloaden en openen

Download and open the app

Télécharger et ouvrir l'application

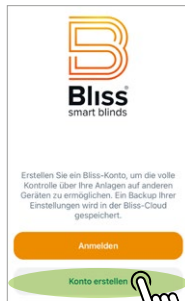

1.2.

Konto erstellen

Account aanmaken

Create account

Créer un compte

Abbrechen Anmelden

Anmelden

Erstellen Sie ein Bliss-Konto und geben Sie es für andere Geräte frei, um die volle Kontrolle über Ihre Anlagen zu ermöglichen.

Konto-Details

E-Mail

Kennwort

Min. 8 Zeichen

Passwort bestätigen

Min. 8 Zeichen

Nutzungsbedingungen

Mit Ihrer Anmeldung erklären Sie sich mit unseren Nutzungsbedi...

[Nutzungsbedingungen >](#)

1.3.

- 1** E-Mail und **2** Passwort eingeben
- 1** Voer e-mail en **2** wachtwoord in
- 1** Enter e-mail and **2** password
- 1** Saisir l'e-mail et le **2** mot de passe

Abbrechen Anmelden

Anmelden

Erstellen Sie ein Bliss-Konto und geben Sie es für andere Geräte frei, um die volle Kontrolle über Ihre Anlagen zu ermöglichen.

Konto-Details

E-Mail

Kennwort

Min. 8 Zeichen

Passwort bestätigen

Min. 8 Zeichen

Nutzungsbedingungen

Mit Ihrer Anmeldung erklären Sie sich mit unseren Nutzungsbedi...

[Nutzungsbedingungen >](#)

1.4.

- Passwort bestätigen
- Wachtwoord bevestigen
- Confirm password
- Confirmer le mot de passe

Abbrechen Anmelden

Anmelden

Erstellen Sie ein Bliss-Konto und geben Sie es für andere Geräte frei, um die volle Kontrolle über Ihre Anlagen zu ermöglichen.

Konto-Details

mustermann@emailadresse.de

Min. 8 Zeichen

Min. 8 Zeichen

Nutzungsbedingungen

Mit Ihrer Anmeldung erklären Sie sich mit unseren Nutzungsbedi...

[Nutzungsbedingungen >](#)

1.5.

- 1** Akzeptieren und **2** anmelden
- 1** Accepteren en **2** aanmelden
- 1** Accept and **2** log in
- 1** Accepter et **2** s'inscrire

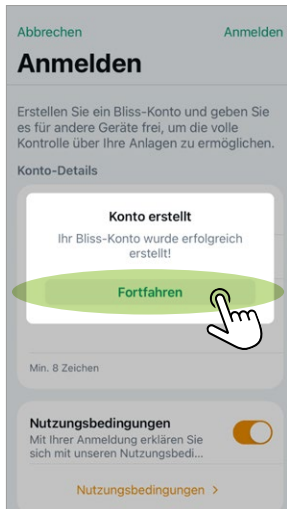

1.6.

Fortfahren

Ga verder

Continue

Continuer



1.7.

Erste Anlage hinzufügen

Eerste bijlage toevoegen

Add first attachment

Ajouter une première pièce jointe

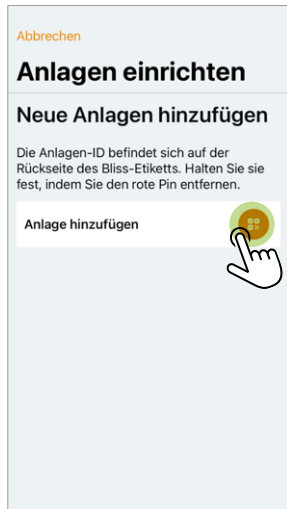

1.8.

QR-Code Scanner öffnen

QR-code scanner openen

Open QR code scanner

Ouvrir le scanner de code QR



- 1.9.
- Label vom Motor scannen
 Scan label van motor
 Scan label from motor
 Scanner l'étiquette du moteur

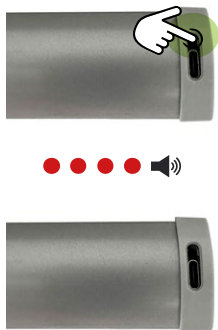

- 1.10.
- Programmierknopf 6 Sek. drücken
 Druk 6 seconden op de programmeertoets
 Press the programming button for 6 seconds
 Appuyer 6 sec. sur le bouton de programmation

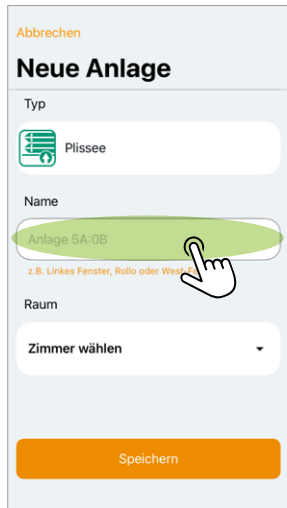

- 1.11.
- Anlage einen Namen geben
 Geef het systeem een naam
 Give the system a name
 Donner un nom à l'installation

Abbrechen

Neue Anlage

Typ

 Plissee

Name

Linkes Fenster

z.B. Linkes Fenster, Rollo oder West-Fenster.

Raum

Zimmer wählen

Speichern



- 1.12.
- Anlage einem Raum zuordnen
 System toewijzen aan een kamer
 Assign system to a room
 Affecter une installation à une pièce

Abbrechen

Neue Anlage

Typ

 Plissee

Name

Linkes Fenster

z.B. Linkes Fenster, Rollo oder West-Fenster.

Raum

Zimmer wählen

Neuen Raum hinzufügen

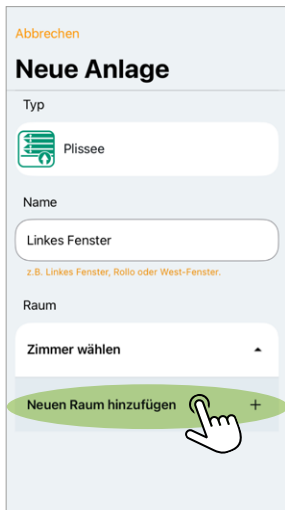

- 1.13.
- Neuen Raum hinzufügen
 Een nieuwe kamer toevoegen
 Add a new room
 Ajouter une nouvelle salle

Abbrechen

Neue Anlage

Neuen Raum hinzufügen ✕

Sie können bis zu 8 Zimmer hinzufügen.

Name

Wohnzimmer

z.B. Linkes Fenster, Rollo oder West-Fenster.

Erliegt

Raum

Zimmer wählen

Neuen Raum hinzufügen

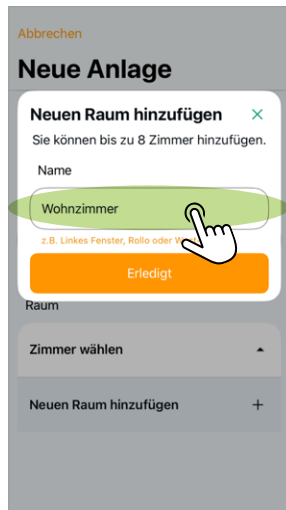

- 1.14.
- Raum benennen und bestätigen
 Naam en bevestiging van de kamer
 Name and confirm the room
 Nommer la salle et confirmer

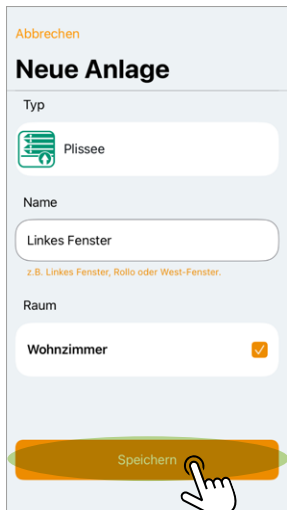

- 1.15.
- Anlage speichern
 - Systeem opslaan
 - Save system
 - Enregistrer l'installation

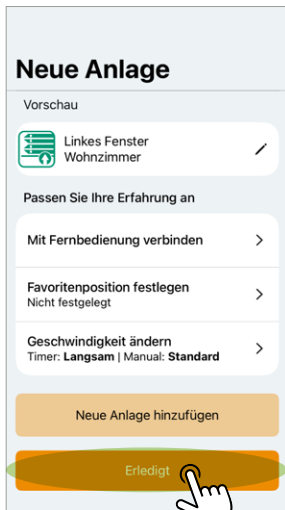

- 1.16.
- Bestätigung
 - Bevestig
 - Confirm
 - Conirmer

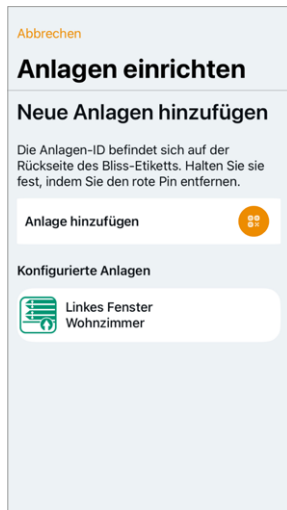

- 1.17.
- Anlage wurde installiert
 - Systeem is geïnstalleerd
 - System was installed
 - L'installation a été mise en place

2. Manuelle Bedienung
2. Handmatige bediening
2. Manual operation
2. Fonctionnement manuel

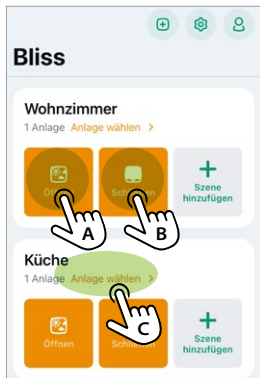

2.1.

Öffnen & Schließen oder „Anlage wählen“

Openen & sluiten of „System selectere

Open & close or „Select system“

Ouvrir & fermer ou „Sélectionner une installation

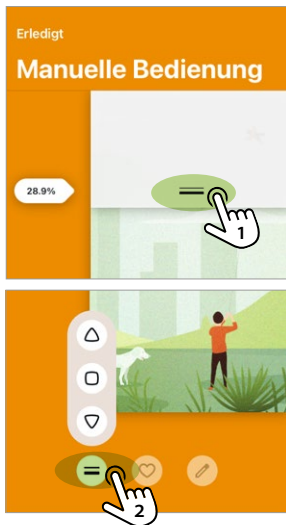

2.2.

- 1 Behang frei verschiebbar,
- 2 Bedienung AUF, STOPP und AB

- 1 Gordijn kan vrij worden bewogen,
- 2 Bediening OMHOOG, STOP en OMLAAG

- 1 Curtain can be moved freely,
- 2 Operation UP, STOP and DOWN

- 1 Tablier librement déplaçable,
- 2 Commande MONTÉE, STOP et DESCENTE



2.3.

Position über Prozente manuell einstellen

Positie handmatig instellen met percentages

Set position manually using percentages

Régler manuellement la position à l'aide de pourcentages

3. Automation erstellen – Szenen & Timer

3. Automatisering maken – scènes en timers

3. Create automation - scenes & timers

3. Créer une automatisation - Scènes et minuteries

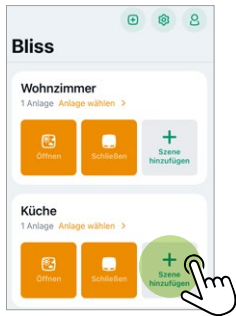

3.1.

Szene hinzufügen

Scène toevoegen

Add scene

Ajouter une scène



3.2.

Szenenbild wählen

Selecteer scènebeeld

Select scene image

Choisir le décor



3.3.

1 Szene einen Namen geben,

2 Anlage auswählen

1 Geef de scène een naam,

2 Systeem kiezen

1 Give the scene a name,

2 Select system

1 Donner un nom à la scène,

2 Sélectionner une installation

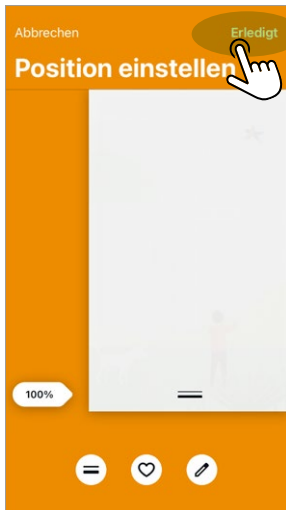

3.4.

Behanghöhe wählen und bestätigen

Selecteer en bevestig de ophanghoogte

Select and confirm the hanging height

Choisir la hauteur du tablier et confirmer



3.5.

Nächster Schritt

Volgende stap

Next step

Prochaine étape



3.6.

Bestätigen oder Timer hinzufügen

Timer bevestigen of toevoegen

Confirm or add timer

Confirmer ou ajouter une minuterie

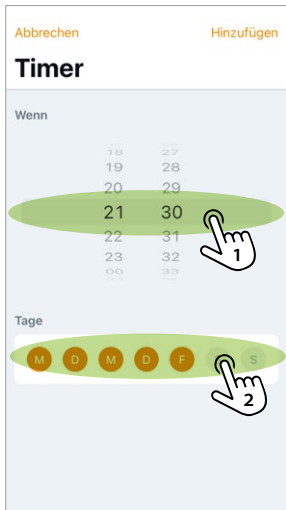

3.7.

Uhrzeit und Tag wählen

Selecteer tijd en dag

Select time and day

Choisir l'heure et le jour



3.8.

Verbindung herstellen

Verbinding maken

Establish connection

Établir la connexion

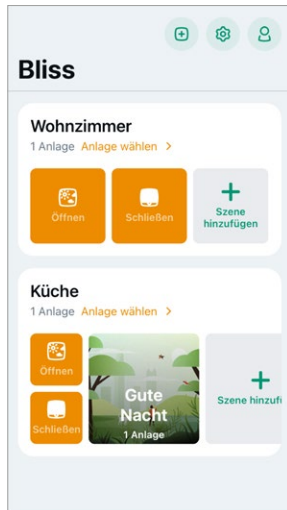

3.9.

Szene und Timer erstellt

Scène en timer gemaakt

Scene and timer created

Scène et minuterie créées

4. Endlagen feinjustieren

4. Fijnafstelling van eindposities

4. Fine adjustment of end positions

4. Ajuster précisément les positions finales

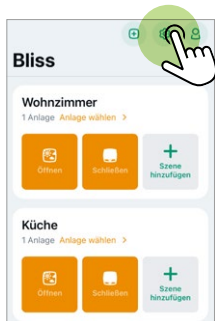

4.1.

Einstellungen öffnen

Instellingen openen

Open settings

Ouvrir les paramètres



4.2.

Raumeinstellung der Anlage auswählen

Selecteer de kamerinstelling van het systeem

Selecting the room setting of the system

Sélectionner le réglage de la pièce de l'installation



4.3.

Anlage auswählen

System kiezen

Select system

Sélectionner une installation

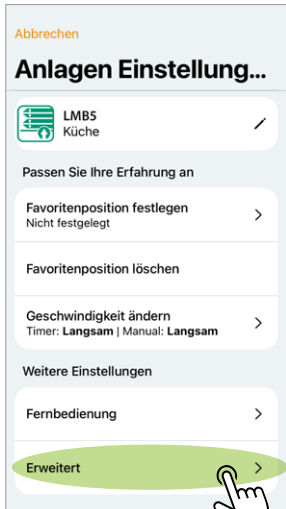

4.4.

Öffnen Sie „Erweitert“

Open „Geavanceerd“

Open „Advanced“

Ouvrez „Avancé“

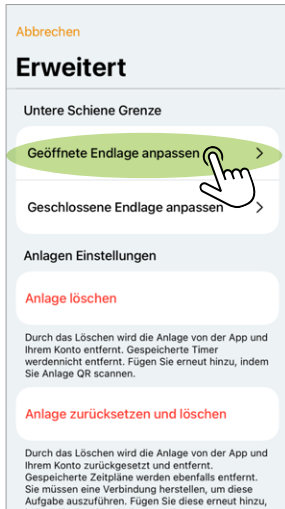

4.5.

Entsprechende Endlage auswählen

Selecteer de juiste eindpositie

Select the appropriate end position

Sélectionner la position finale correspondante

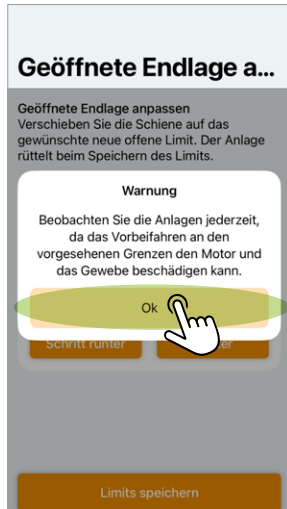

4.6.

Hinweis bestätigen

Notitie bevestigen

Confirm note

Confirmer la remarque

Geöffnete Endlage a...

Geöffnete Endlage anpassen
Verschieben Sie die Schiene auf das gewünschte neue offene Limit. Der Anlage rüttelt beim Speichern des Limits.

Automatische Bewegung

Die untere Schiene wird sich automatisch an ihre aktuelle Schließungsgrenze bewegen. Stellen Sie sicher, dass Sie alle Hindernisse verschieben.

Beenden

Fortfahren

Limits speichern

4.7.

Fahrt in Endlage bestätigen

Bevestig verplaatsing naar eindpositie

Confirm travel to end position

Confirmer le déplacement en position finale

Beenden

Geöffnete Endlage a...

Geöffnete Endlage anpassen
Verschieben Sie die Schiene auf das gewünschte neue offene Limit. Der Anlage rüttelt beim Speichern des Limits.

LMB5

Drücke und halte die Taste, um die Freigabe anzupassen, um die Bewegun...



Schritt hoch



Hoch



Schritt runter



Runter

Limits speichern

4.8.

Endlage nachstellen

Eindpositie aanpassen

Adjust end position

Réajuster la position finale

Beenden

Geöffnete Endlage a...

Geöffnete Endlage anpassen
Verschieben Sie die Schiene auf das gewünschte neue offene Limit. Der Anlage rüttelt beim Speichern des Limits.

LMB5

Drücke und halte die Taste, um die Freigabe anzupassen, um die Bewegun...



Schritt hoch



Hoch



Schritt runter



Runter

Limits speichern

4.9.

Speichern

Sla

Save

Enregistrer

5. Fernbedienung verknüpfen

5. Link abstandsbedienung

5. Link remote control

5. Lier la télécommande

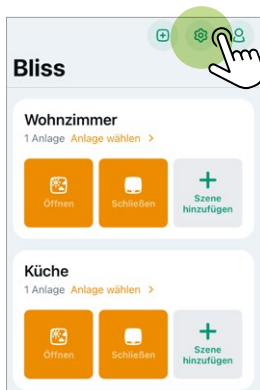

5.1.

Einstellungen öffnen

Instellingen openen

Open settings

Ouvrir les paramètres

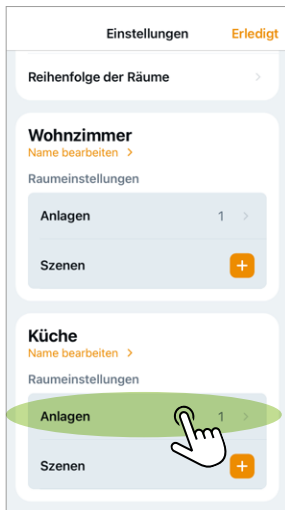

5.2.

Raum auswählen

Selecteer kamer

Select room

Sélectionner une salle



5.3.

Anlage auswählen

System kiezen

Select system

Sélectionner une installation

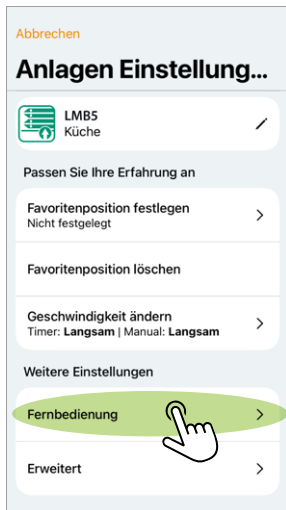

- 5.4.
„Fernbedienung“ öffnen
„Openen“, Afstandsbediening
Open „Remote control“
Ouvrir „Télécommande“

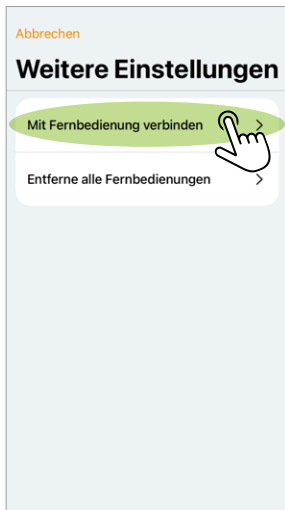

- 5.5.
Mit Fernbedienung verbinden
Aansluiten met afstandsbediening
Connect with remote control
Connecter à la télécommande



- 5.6.
Anleitung schrittweise folgen
Volg de instructies stap voor stap
Follow the instructions step by step
Suivre les instructions pas à pas

< Zurück

Schritt 1 von 3

Wählen Sie einen Gruppenkanal

Verwenden Sie die Navigationsstasten, um einen Kanal auszuwählen.

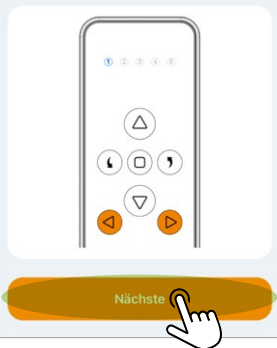

5.7.

Kanal wählen

Selecteer kanaal

Select channel

Choisir un canal

< Zurück

Schritt 2 von 3

Finden Sie die Schaltfläche 'C'

Unter dem Batteriedeckel finden Sie einen kleinen Knopf, der mit 'C' gekennzeichnet ist.



5.8.

Abdeckung der Fernbedienung entfernen

Verwijder het klepje van de afstandsbediening

Remove the remote control cover

Retirer le couvercle de la télécommande

< Zurück

Schritt 3 von 3

Kopplungsmodus

Starten Sie den Kopplungsmodus und drücken Sie die 'C'-Taste auf der Fernbedienung, bevor der Fortschrittsbalken ausgeht. Die Anlage wird zur Bestätigung rütteln.

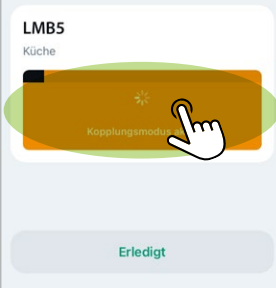

5.9.

Kopplungsmodus aktivieren und „C“-Knopf drücken -> Anlage quittiert

Activeer de koppelingsmodus en druk op de knop „C“ -> Systeem bevestigd

Activate pairing mode and press the „C“ button -> System acknowledged

Activer le mode couplage et appuyer sur le bouton „C“ -> Installation acquittée

6. Technische Daten

6. Technische gegevens





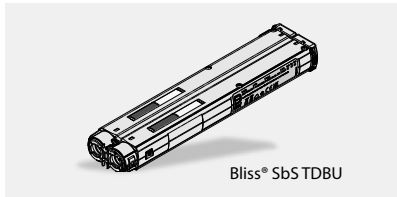







6. Technical data

6. Données techniques

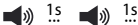















Nennspannung / Nominale spanning / Nominal voltage / Tension nominale	3,7 V DC
Kapazität Akkupack / Capaciteit batterijpakket / Battery pack capacity / Capacité du bloc d'accumulateurs	8000 mAh
Batterietyp / Type batterij / Battery type / Type de batterie	Li-Ion
Nomineller Stromverbrauch / Nominaal energieverbruik / Nominal power consumption / Consommation électrique nominale	1,0 A
Nenn Drehmoment / Nominaal koppel / Rated torque / Couple nominal	2 x 0,7 Nm
Nenn Drehzahl / Nominale snelheid / Rated speed / Vitesse nominale	30 U/min
Komfortgeschwindigkeit / Comfortabele snelheid / Comfort speed / Vitesse de confort	20 U/min
Kriechgeschwindigkeit / Kruipsnelheid / Creep speed / Vitesse de fluage	15 U/min
Schutzklasse / Beschermingsklasse / Protection class / Classe de protection	IP20
Endabschaltung / Eindschakelaar / Limit switch / Arrêt en fin de course	elektronisch
Betriebstemperatur / Bedrijfstemperatuur / Operating temperature / Température de fonctionnement	-10 bis 60 °C
Ladetemperatur / Oplaadtemperatuur / Charging temperature / Température de charge	0 bis 45 °C
Gewicht netto Motor / Netto motorgewicht / Net motor weight / Poids net du moteur	0,37 kg
Funkfrequenzen / Radiofrequenties / Radio frequencies / Fréquences radio	2,4 GHz, BLE 4.2
Funkreichweite / Radiobereik / Radio range / Portée radio	< 40 m
Artikelnummer Motor / Artikelnummer Motor / Item number Motor / Numéro d'article Moteur	6663300

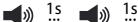













7. LED-Sequenzen am Motor

Bedeutung	LED-Signal	Piepton	AUF-AB-Fahrt
Akku wird geladen			
Akku ist voll aufgeladen			
Error / keine Endlagen / niedriger Akkustand			
Motor startet			
Anlernen / Abspeichern			1x
Warten auf Tastendruck			
Fernbedienung anlernen			
Einstellung der Endlagen			1x
Over-the-air Update installiert			1x

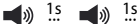













7. LED-sequenties op de motor

Betekenis	LED-sigitaal	Piep	AUF-AB reis
Batterij wordt opgeladen			
Batterij is volledig opgeladen			
Fout, geen eindposities			
Motor start			
Teach-in, besparen			1x
Wacht tot de knop wordt ingedrukt			
De afstandsbediening programmeren			
De eindposities instellen			1x
Over-the-air update geïnstalleerd			1x

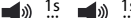
7. LED sequences on the motor

Meaning	LED signal	Beep	UP-DOWN travel
Battery is charging			
Battery is fully charged			
Error, no end positions, low battery level			
Engine starts			
Teach-in, saving			1x
Wait for keystroke			
Teaching the remote control			
Setting the end positions			1x
Over-the-air update installed			1x

7. Séquences LED sur le moteur

Signification	Signal LED	Bip sonore	Déplacement HAUT - BAS
La batterie est en cours de chargement			
La batterie est entièrement chargée			
Error, pas de fins de course, niveau de batterie faible			
Le moteur démarre			
Apprentissage, mémorisation			1x
Attendre la pression d'un bouton			
Apprentissage de la télécommande			
Réglage des positions de fin de course			1x
Mise à jour Over-the-air installée			1x

ACHTUNG

Der Antrieb darf nur von qualifiziertem Personal installiert werden, welche:

- die Montageanleitung der Anlage und des Motors gelesen und verstanden haben. Andernfalls kann es zu schweren Verletzungen kommen.
- mit den elektronischen Sicherheitsaspekten vertraut sind.
- Gefahren erkennen und vermeiden, die von mechanischen oder elektrischen Bauteilen ausgehen können.
- die örtlichen Sicherheits-, Arbeitsvorschriften und Gesetze kennen und beachten. Um Personen- und Sachbeschädigung durch unsachgemäße Montage zu vermeiden, sind diese durch einen Fachbetrieb gemäß aktuellen Normen und Richtlinien durchzuführen.

Warnung und Benutzerhinweise

- Nur an trockenen Orten im Innenbereich verwenden, Stromschlag- und Brandgefahr
- Laden Sie nur geeignete Lithium-Ionen-Akkus der Bliss-Serie auf. Andere Chemikalien und Batterietypen können platzen und Personen und Sachschäden verursachen!
- Laden Sie vor der ersten Benutzung oder sobald die Status-LED am Motorkopf einen niedrigen Akkustand signalisiert, den Akku vollständig auf.
- Die Ladezeit beträgt ca. 4 Stunden. Die LED am Bliss-Motor leuchtet während des Ladevorgangs rot, bei vollständig geladenem Antrieb grün.
- Leisten Sie Ihren Beitrag zu umweltfreundlichem Recycling.
- Entsorgen Sie den Elektromotor getrennt von der restlichen Anlage und nur in dafür vorgesehene Sammelstellen.



Hiermit erklärt Hunter Douglas, dass das in diesem Dokument beschriebene motorisierte Gerät den grundlegenden Anforderungen und anderen relevanten Anforderungen entspricht Vorschriften und Richtlinien. Das CE/UKCA-Zeichen steht für die Einhaltung der Richtlinien der Europäischen Union. Die Konformitätserklärung wird hinterlegt mit dem Hersteller oder Ihrem Lieferanten.

Der Hersteller, die erfal GmbH & Co. KG, erklärt, dass dieses Produkt den grundlegenden Anforderungen der geltenden Richtlinien 2006/95/EU und 2014/53/EU entspricht. Die vollständige CE/UKCA-Konformitätserklärung finden Sie unter www.erfal.de/unternehmen/service/downloadportal

LET OP

De regelaar mag alleen worden geïnstalleerd door gekwalificeerd personeel dat:

- de installatie-instructies voor het systeem en de motor hebben gelezen en begrepen. Als u dit niet doet, kan dit leiden tot ernstig letsel.
- bekend zijn met de elektronische beveiligingsaspecten.
- Gevaren herkennen en vermijden die kunnen ontstaan door mechanische of elektrische onderdelen.
- de plaatselijke veiligheids- en arbeidsvoorschriften en -wetten kennen en naleven. Om persoonlijk letsel en materiële schade door onjuiste installatie te voorkomen, moet dit worden uitgevoerd door een gespecialiseerd bedrijf in overeenstemming met de geldende normen en richtlijnen.



Waarschuwing en gebruiksaanwijzing

- Alleen binnenshuis gebruiken op droge locaties, risico op elektrische schokken en brand
- Laad alleen geschikte lithium-ionbatterijen uit de Bliss-serie op. Andere chemicaliën en batterijtypes accutypen kunnen barsten en persoonlijk letsel en materiële schade veroorzaken!
- Laad de batterij volledig op voor het eerste gebruik of zodra de status-LED op de motorkop aangeeft dat de batterij bijna leeg is.
- De oplaadtijd is ongeveer 4 uur. De LED op de Bliss motor brandt rood tijdens het opladen, groen wanneer de aandrijving volledig is opgeladen.
- Draag bij aan milieuvriendelijke recycling.
- Gooi de elektromotor apart van de rest van het systeem en alleen bij de aangewezen inzamelpunten weg.



Hunter Douglas verklaart hierbij dat het in dit document beschreven gemotoriseerde apparaat voldoet aan de essentiële eisen en andere relevante voorschriften en richtlijnen. De CE/UKCA-markering geeft aan dat het apparaat voldoet aan de richtlijnen van de Europese Unie. De conformiteitsverklaring is gedeponneerd bij de fabrikant of uw leverancier.

De fabrikant, erfal GmbH & Co. KG, verklaart dat dit product voldoet aan de essentiële eisen van de toepasselijke richtlijnen 2006/95/EU en 2014/53/EU. De volledige CE/UKCA-conformiteitsverklaring kunt u vinden op www.erfal.de/unternehmen/service/downloadportal

ATTENTION

The drive may only be installed by qualified personnel who:

- have read and understood the installation instructions for the system and the motor. Failure to do so may result in serious injury.
- are familiar with the electronic security aspects.
- Recognize and avoid hazards that may arise from mechanical or electrical components.
- know and observe the local safety and work regulations and laws. To avoid personal injury and damage to property due to improper installation, this must be carried out by a specialist company in accordance with current standards and guidelines.

Warning and user instructions

- Only use indoors in dry locations, risk of electric shock and fire
- Only charge suitable lithium-ion batteries from the Bliss series. Other chemicals and battery battery types can burst and cause personal injury and damage to property!
- Fully charge the battery before first use or as soon as the status LED on the motor head indicates a low battery level.
- The charging time is approx. 4 hours. The LED on the Bliss motor lights up red during the charging process, green when the drive is fully charged.
- Make your contribution to environmentally friendly recycling.
- Dispose of the electric motor separately from the rest of the system and only at designated collection points.



Hunter Douglas hereby declares that the motorized device described in this document complies with the essential requirements and other relevant regulations and directives. The CE/UKCA mark indicates compliance with the directives of the European Union. The declaration of conformity is deposited with the manufacturer or your supplier.

The manufacturer, erfal GmbH & Co. KG, declares that this product complies with the essential requirements of the applicable directives 2006/95/EU and 2014/53/EU. The complete CE/UKCA Declaration of Conformity can be found at www.erfal.de/unternehmen/service/downloadportal

ATTENTION

L'entraînement ne doit être installé que par du personnel qualifié qui:

- avoir lu et compris les instructions de montage de l'installation et du moteur. Dans le cas contraire, vous risquez de vous blesser gravement.
- sont familiarisés avec les aspects électroniques de la sécurité.
- Identifier et éviter les dangers pouvant provenir des composants mécaniques ou électriques.
- connaître et respecter les prescriptions de sécurité, de travail et les lois locales. Afin d'éviter les dommages corporels et matériels dus à un montage incorrect, celui-ci doit être effectué par un par une entreprise spécialisée conformément aux normes et directives actuelles.

Avertissement et conseils d'utilisation

- Utiliser uniquement dans des endroits secs à l'intérieur, risque de choc électrique et d'incendie
- Ne rechargez que les batteries lithium-ion appropriées de la série Bliss. D'autres produits chimiques et peuvent éclater et causer des dommages corporels et matériels!
- Rechargez complètement la batterie avant la première utilisation ou dès que la LED d'état sur la tête du moteur signale un niveau de batterie faible.
- Le temps de charge est d'environ 4 heures. La LED du moteur Bliss s'allume en rouge pendant la charge, verte lorsque le moteur est entièrement chargé.
- Apportez votre contribution au recyclage écologique.
- Éliminez le moteur électrique séparément du reste de l'installation et uniquement dans les centres de collecte prévus à cet effet. centres de collecte.

Par la présente, Hunter Douglas déclare que l'équipement motorisé décrit dans ce document est conforme aux exigences essentielles et autres exigences pertinentes Règlements et directives. Le marquage CE/UKCA indique la conformité aux directives de l'Union européenne. La déclaration de conformité est déposée avec le fabricant ou votre fournisseur.

Le fabricant, la société erfal GmbH & Co. KG, déclare que ce produit est conforme aux exigences fondamentales des directives 2006/95/UE et 2014/53/UE en vigueur. Vous trouverez la déclaration de conformité CE/UKCA complète sur www.erfal.de/unternehmen/service/downloadportal

